

## MeetingBar A10

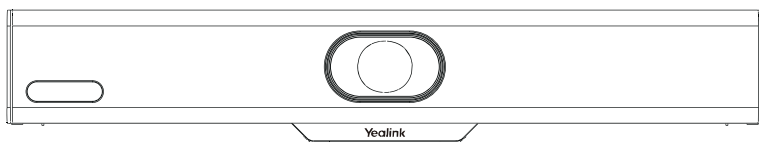

### Руководство пользователя Версия 1.0

\*Производитель оставляет за собой право без предварительного уведомления покупателя вносить изменения в конструкцию, комплектацию или технологию изготовления изделия с целью улучшения его технических характеристик. В тексте и цифровых обозначениях данного руководства (инструкции) могут быть допущены опечатки. Если после прочтения данного руководства (инструкции) у Вас останутся вопросы по работе и эксплуатации изделия, обратитесь к продавцу или в специализированный сервисный центр для получения разъяснений.

Изготовитель: YEALINK (XIAMEN) NETWORK TECHNOLOGY CO., LTD.  
NO.1 LING-XIA NORTH ROAD, HIGH TECH PARK, HULI DISTRICT, XIAMEN, CHINA, 361009  
Еалинк (Шиамен) Нетворк Технолджи Ко., ЛТД,  
№1, Линг-Шиа Норс Рoad, Хай Тек Парк, Хули Дистрикт, Сямынь, Китай, 361009

Уполномоченное изготовителем лицо: ООО "АЙПИМАТИКА", 143440, Московская обл., Красногорский р-н, п/о Путилково,  
тер. Гринвуд, стр. 17, оф. 284  
Телефон/Факс: +74959262644  
Электронный адрес: info@ipmatika.ru

Узнать год и месяц изготовления устройства можно из серийного номера. Например:  
1901SN00001 - первая пара цифр определяет год (19), вторая пара цифр определяет месяц (01) изготовления.  
XXXXXX1901XXXXXX - шестое и седьмое число определяет год (19), восьмое и девятое – месяц (01).

# 1 Комплектация

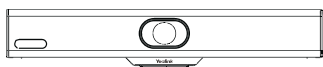

MeetingBar A10

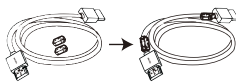

1,8 м HDMI-кабель

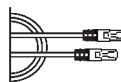

3 м Ethernet-кабель

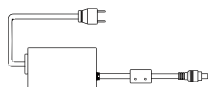

48 В/0,7 А  
Адаптер питания

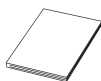

Инструкция



Кабельные  
стяжки × 5

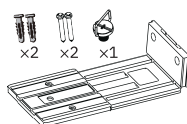

Монтажный  
кронштейн и  
комплектующие

## Вариации

## Дополнительная комплектация

**A**

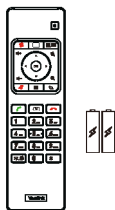

Пульт VCR11 и  
батарейки AAA × 2

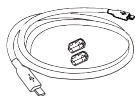

1.8 м  
Кабель  
USB Type-C

**B**

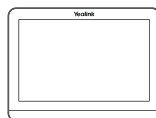

СТР18  
Комплект

**C**



WPP30  
Комплект

## Прочитайте перед эксплуатацией

- Мы рекомендуем использовать устройства, разработанные или сертифицированные компанией Yealink. Использование устройств сторонних производителей может привести к снижению производительности.
- Мы рекомендуем использовать магнитные кольца для HDMI-кабеля в целях предотвращения электромагнитных помех.

# 2 Установка MeetingBar A10

## • Размещение на столе

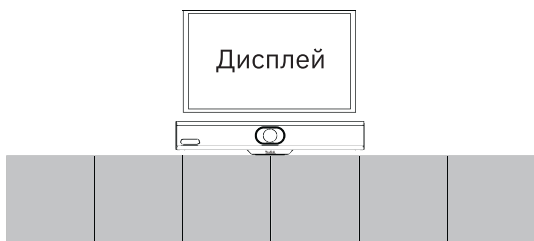

Видео на английском языке

Распаковка  
(Teams)



Распаковка  
(Zoom)



## • Крепление на дисплей

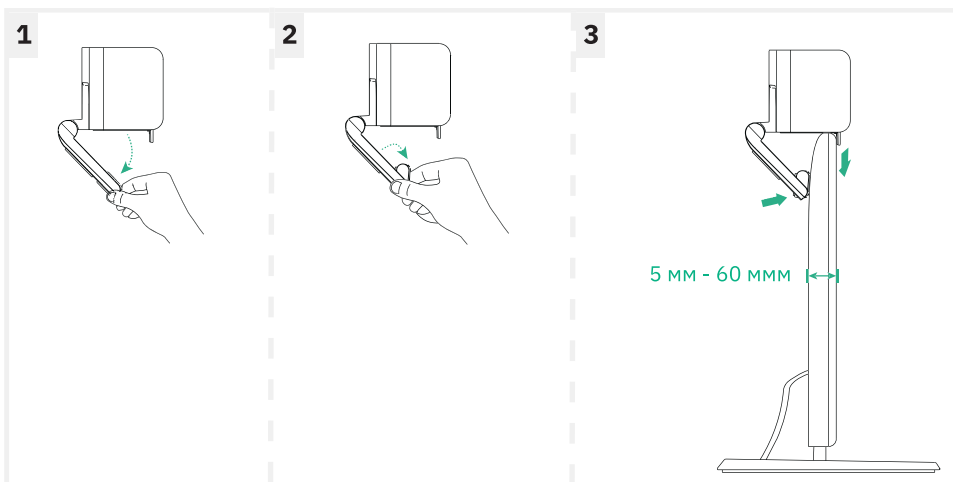

## • Крепление на стену

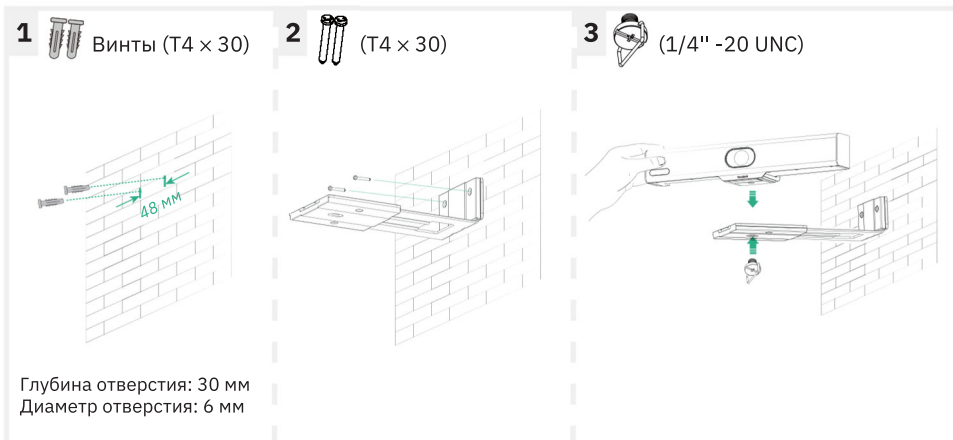

## • Установка на подставку или штатив

⚠ Подставка или штатив должны выдерживать вес не менее 5 кг.

Штатив и подставка в комплектацию не входят

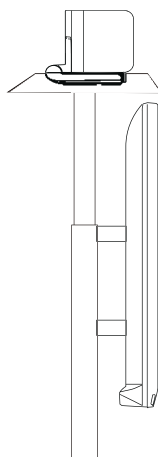
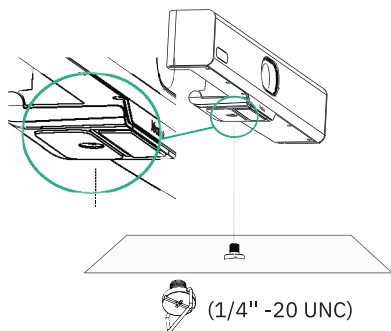

## 3 Подключение MeetingBar A10

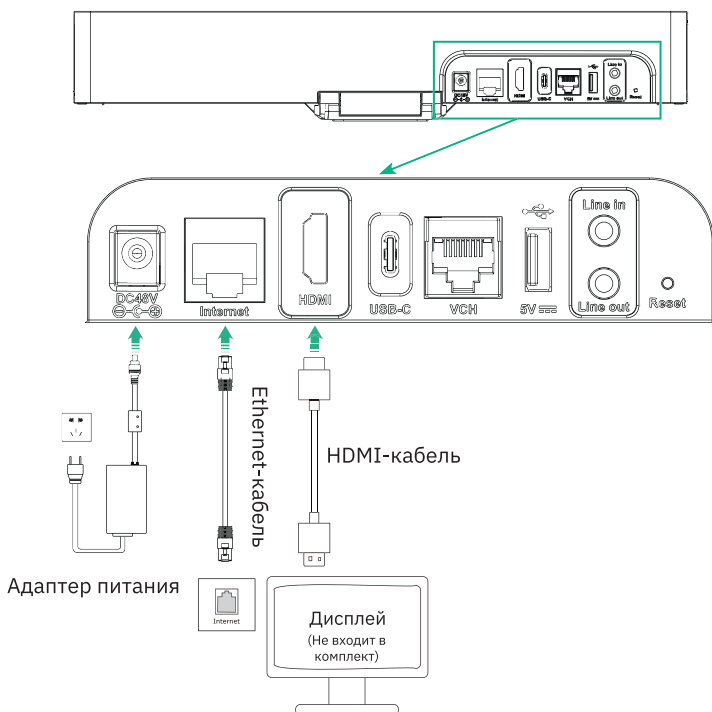

# 4 Пульт управления VCR11

! Для управления A10 можно использовать пульт дистанционного управления (за исключением версии Zoom) или СТР18. При подключении устройства с сенсорным дисплеем можно управлять A10 прямо с дисплея.

- 1 Включение и выключение\*
  - 2 Записи видео\*
  - 3 Настройка схемы расположения во время встречи\*
  - 4 Переход в режим работы с устройством\*
  - 5 Громкость Масштабирование ОК Навигация
  - 6 Выключение звука
  - 7 В режиме вызова: переход в меню.  
Не в режиме вызова: переход на главный экран.
  - 8 Возврат к предыдущему действию или экрану
  - 9 Вызов
  - 10 Удаление
  - 11 Завершение вызова
  - 12 Буквы, цифры и спецсимволы
- \*В разработке  
Некоторые версии могут не поддерживать данный функционал

# 5 Подключение СТР18 (опционально)

! Убедитесь, что СТР18 и MeetingBar A10 находятся в **одной локальной сети**.

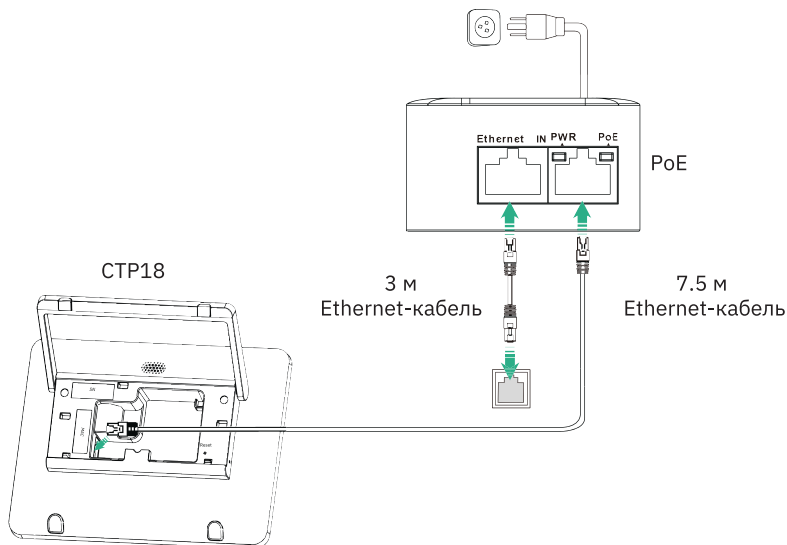

# 6 Подключение СТР18 (опционально)

- Для более удобного подключения мы рекомендуем сначала запустить А10, а затем СТР18. Если вы используете специальный комплект, то MeetingBar А10 и СТР18 будут подключены автоматически. Вы можете сразу перейти к шагу 2.

## Подключение

На экране СТР18 введите IP-адрес, который отображается на экране MeetingBar А10.

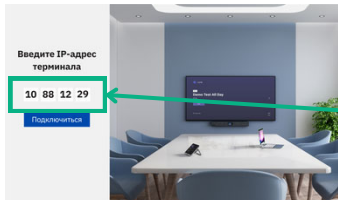

СТР18

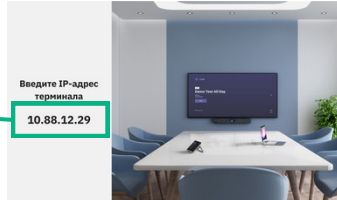

MeetingBar А10

## Настройка

Настройте параметры **Язык**, **Часовой пояс** и **Автообновление**. Выберите нужную платформу. При выборе режима работы с устройством перейдите в раздел **Режим работы с устройством**.

## Авторизация

- Для получения учетной записи обратитесь к поставщику услуг.

### Способ 1

#### Авторизация через сайт

Найдите подключенный к сети компьютер и следуйте подсказкам СТР18 и А10.



### Способ 2

#### Авторизация через устройство

Если дисплей не поддерживает сенсорное управление, воспользуйтесь пультом дистанционного управления.

### Teams:

- Войдите в одну и ту же учетную запись Microsoft Teams на СТР18 и MeetingBar А10.
- Выберите нужную СТР18 в качестве окончательного оборудования.
- Введите код, показанный на экране СТР18, и завершите подключение.

### Zoom:

Следуйте подсказкам на СТР18 для входа в учетную запись.

Видео на английском языке

Подключение СТР18 (Teams)



Подключение СТР18 (Zoom)



# 7 Режим работы с устройством

1. Для того, чтобы перейти в **Режим работы с устройством**, воспользуйтесь одним из способов:

- во время загрузки после включения питания выберите **Режим работы с устройством** при выборе платформы.
- после входа в систему переключите платформу:

Версия Teams: Выполните шаги 1, 2, 3 раздела **Обновление ПО** данной инструкции, после чего перейдите в раздел **Система > УС Провайдер** в веб-интерфейсе, выберите **Режим работы с устройством** и нажмите **Подтвердить**.

Версия Zoom: Перейдите в раздел **Настройки > Общие > Системные настройки > УС Провайдер** и выберите **Режим работы с устройством**.

2. Перейдите в раздел **Беспроводной обмен данными**.

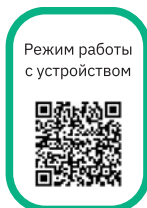

Режим работы с устройством

Видео на английском языке

# 8 WPP30

- ! WPP30 нельзя использовать, если оконечное оборудование подключено к беспроводной сети.

## Беспроводной обмен данными

1. Подключите WPP30 к порту USB Type-A устройства MeetingBar A10. Подождите 3 секунды, и MeetingBar A10 выдаст сообщение «Беспроводное подключение для демонстрации».
2. Подключите WPP30 к порту USB Type-A/Type-C компьютера и нажмите **кнопку демонстрации экрана**, чтобы предоставить доступ к экрану ПК для демонстрации.



Видео на английском языке

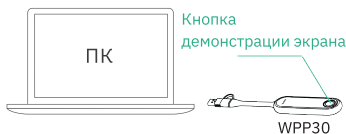

## Беспроводной обмен данными при помощи USB-устройства

1. Подключите WPP30 к порту USB Type-A устройства MeetingBar A10. Подождите 3 секунды, и MeetingBar A10 выдаст сообщение «Беспроводное подключение для демонстрации».
2. Подключите WPP30 к порту USB Type-A/Type-C компьютера и выполните следующее действие в программе Yealink Wireless Presentation Pod:
  - в версии для Teams/Zoom выберите **BYOD Режим > Нажмите, чтобы поделиться**.
  - в режиме работы с устройством выберите **Нажмите, чтобы поделиться**.



Видео на английском языке



# 9 Кабель USB Type-C

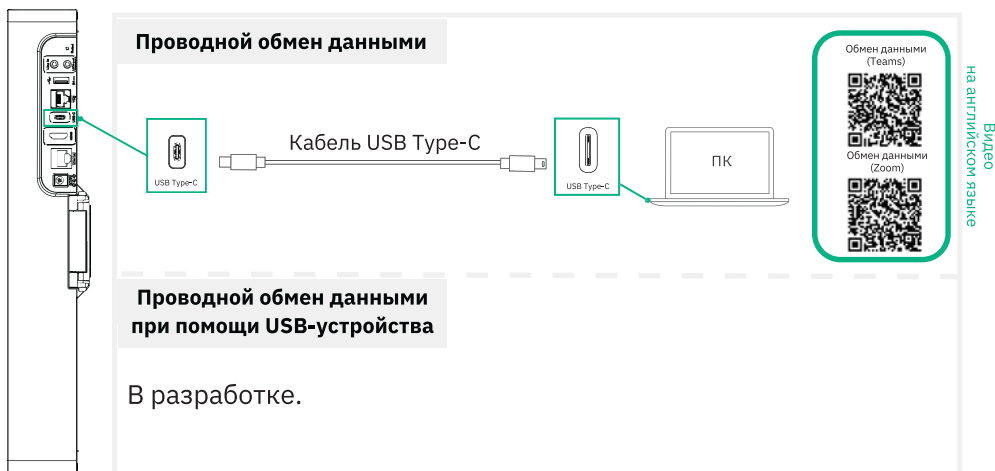

# 10 обновление ПО

⚠ Пожалуйста, обновляйте ПО MeetingBar A10 и СТР18 по отдельности. Последнюю версию ПО можно найти либо на сайте производителя: <https://support.yealink.com/>, либо нашем сайте: <https://ipmatika.ru/> во вкладке «Файлы» на странице описания продукта.

1. Для получения IP-адреса перейдите на страницу «О программе». Для версии Teams: **Дополнительно > Настройки > Настройки устройства > О программе**. Для версии Zoom: **Настройки > Общие > Системные настройки > О программе**.
2. Откройте веб-браузер и введите в адресной строке IP-адрес устройства. Например: [http\(s\)://10.82.24.11/](http(s)://10.82.24.11/). После этого нажмите **Enter**.
3. Введите имя пользователя и пароль администратора и нажмите кнопку **Войти**. Имя пользователя по умолчанию — admin, пароль — 0000.
4. Перейдите в раздел **Система > Обновление**.
5. В правой части раздела **Прошивка устройства** нажмите **Выбрать файл**, чтобы загрузить нужное ПО.
6. Нажмите **Обновить**.

## Техническая поддержка

Для получения информации о других функциях, возможностях и комплектующих напишите нам через сайт: <https://support.ipmatika.com/> или на электронную почту: [support@ipmatika.ru](mailto:support@ipmatika.ru)